

CLOVER 5 Loupe électronique



Manuel d'utilisation

Table des matières

Précautions	1
Démarrage	2
Présentation	2
Description physique	5
Accessoires	8
Batterie et recharge	9
Support d'écriture	14
Utilisation	15
Bouton Marche / Arrêt	15
Bip	16

Agrandir ou diminuer le grossissement	17
Mode de couleur	18
Luminosité	21
Réglage du contraste caractères / fond	22
Eclairage	22
Gel d'image	23
Connexion TV	25
Mémorisation	27
Arrêt automatique	27
Ré-initialisation	28
Spécifications	29

Précautions



Avant d'utiliser CLOVER 5 pour la première fois, vous devez charger sa batterie.



Toujours utiliser l'appareil dans un endroit où la température est entre 10° et 35°.



Maintenez l'appareil hors de zones humides, de la pluie et d'autres sources de liquide.



Ne pas ouvrir l'appareil. La garantie sera de fait annulée.



Utilisez uniquement le chargeur fourni, risque de destruction de l'électronique du CLOVER5.

Démarrage

Présentation

Merci d'avoir choisi CLOVER 5

La CLOVER 5 est une loupe électronique portable avec un écran LCD de 5 pouces, fournissant des images nettes et claires qui sont facilement visualisées avec différents niveaux d'agrandissement et mode de couleur.

La loupe peut être tenue à la main ou posée sur le document. L'image est alors grossie et peut également être gelée pour une visualisation ultérieure.

La CLOVER 5 a également un support d'écriture pliant intégré. Cet appareil est idéal pour visionner

des étiquettes, des livres, des journaux et plus encore.

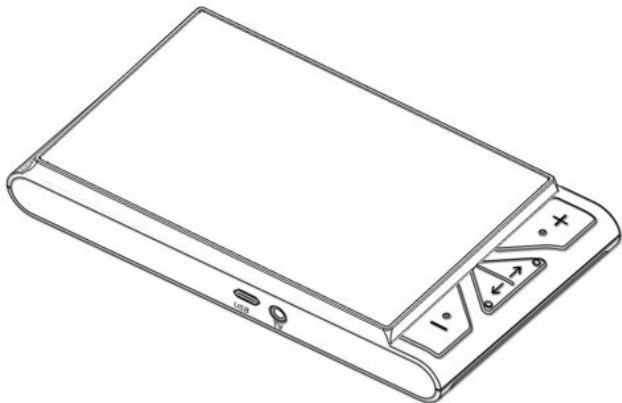

Description physique

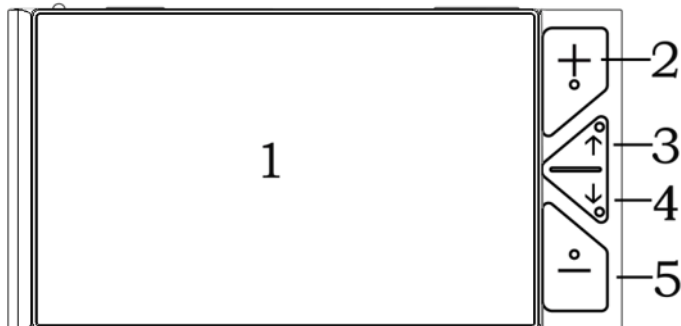

1. Ecran

2. Plus gros

3. Mode couleur suivant

4. Mode couleur précédent

5. Moins gros

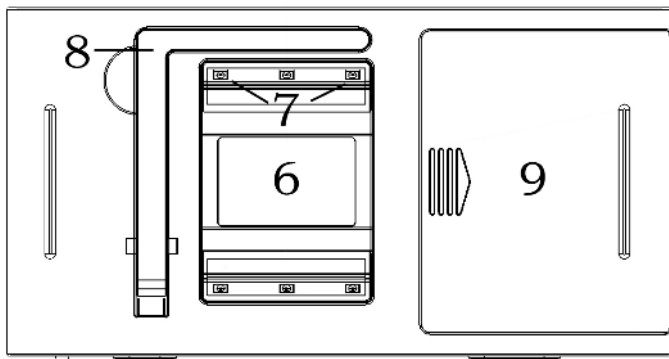

6. Caméra
8. Support d'écriture

7. Eclairage
9. Emplacement de la
batterie

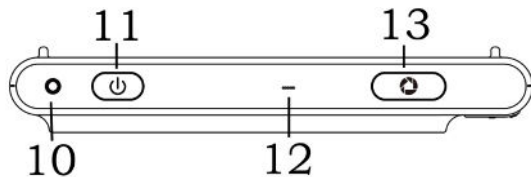

10. LED d'alimentation 11. Marche/Arrêt
12. Bip 13. Gel d'image

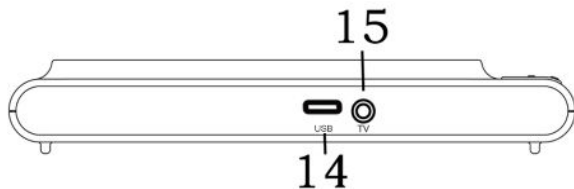

14. Port USB Type-C 15. Sortie TV

Accessoires



Manuel



Chargeur



Chamoisine
pour écran



Pochette



batterie



Câble USB



Câble TV

Batterie et recharge

Installation de la batterie

1. Retourner la CLOVER pour voir le dessous

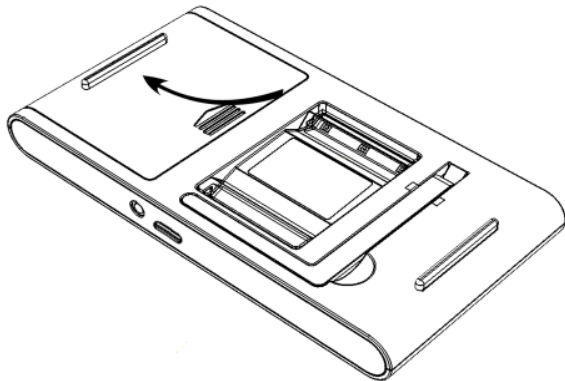

2. Appuyer sur la flèche du couvercle de la batterie et le faire glisser
3. Insérer la batterie dans son logement
4. Remettre le couvercle en place

Recharge de la batterie

1. Connectez le câble de charge au chargeur
2. Connectez le câble de charge à la prise d'alimentation du CLOVER 5
3. Branchez le chargeur sur une prise secteur et commencez à charger

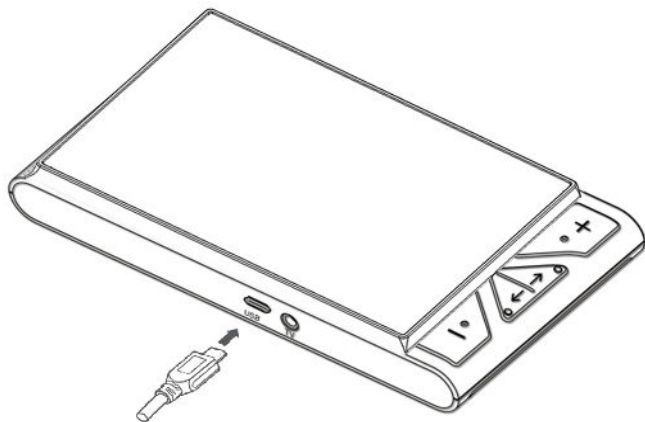
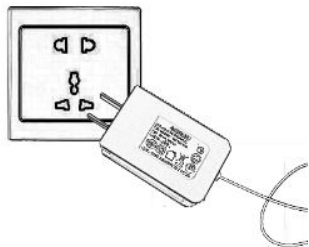

Etat de la LED (

- ! LED Verte lors de recharge avec appareil eteint
- Une charge complète prendra environ 5 heures,

et donnera une autonomie d'environ 3 heures de fonctionnement continu.

- ! LED Verte lors de recharge avec appareil en marche
- ! Quand le CLOVER 5S est allumée, chargeur non relié, le voyant on/off est vert indiquant que la batterie est pleine et rouge quand la batterie est presque vide. Quand la lumière rouge commence à clignoter, vous devrez charger la batterie

- ! Vous pouvez voir à tous moment l'état de charge en pressant sur le bouton on/off.

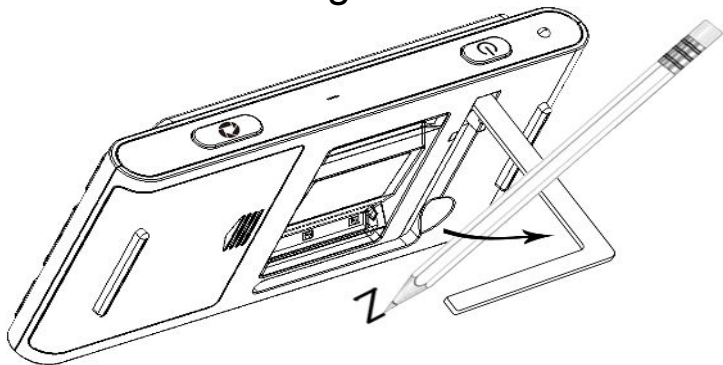

Support d'écriture

Ouvrir le support placé à l'arrière du CLOVER
comme décrit dans l'image ci dessous.



Utilisation

Bouton Marche / Arrêt

- Appuyez sur  pendant 3 secondes pour mettre en marche.
- Appuyez sur  pendant 3 secondes pour mettre arrêter.
- Appuyez sur  pour vérifier la charge de la batterie et accéder au différentes informations ci-dessous.

- ❑ Appuyez sur  en combinaison avec d'autres boutons pour accéder aux fonctions complémentaires.



Bip

- ! A l'allumage et à l'extinction
- ! Lors de l'utilisation de tous les boutons
- ! Indique une batterie déchargée

Activation des bip

- Appuyer sur  pendant 3 secondes pour mettre en marche ou arrêter les bips.

Agrandir ou diminuer le grossissement

- Appuyer sur  pour agrandir par paliers, ou garder le doigt sur la touche pour agrandir en continu.
- Appuyez sur  pour diminuer par paliers, ou gardez le doigt pour diminuer en continu.
- Le taux d'agrandissement est de 4x à 20x .

Mode de couleur

Un mode de couleur est une combinaison de couleurs prédéfinie. Le mode couleurs naturelles est préférable pour les images, les cartes, tandis que les modes en fort contraste avec 2 couleurs sont optimum pour la lecture.

- Appuyer sur le bouton ↓ pour sélectionner le mode de couleur suivant
- Appuyer sur le bouton ↑ pour sélectionner le mode de couleur précédent

- Appuyer simultanément sur ↑ et ↓ pour passer du mode couleurs naturelles au dernier mode fort contraste utilisé.
- Appuyer simultanément sur ↑ et ↓ pendant 5 secondes, pour passer de la liste simple à la liste complète des modes couleur.

La liste simple contient 6 modes :

- | | |
|---------------------------------------------------------|------------------------------------------------|
| <input checked="" type="checkbox"/> Couleurs naturelles | <input checked="" type="checkbox"/> Blanc/noir |
| <input checked="" type="checkbox"/> Noir/Blanc | <input checked="" type="checkbox"/> Jaune/noir |

Blanc/bleu

Jaune/bleu

La liste complète contient 20 modes couleurs :

Couleurs
naturelles

Blanc/noir

noir/Blanc

jaune/noir

noir/jaune

Blanc/bleu

Bleu/blanc

Jaune/bleu

Bleu/jaune

Vert/noir

Noir/vert

Violet/noir

Noir/violet

Bleu/noir

Noir/bleu

Blanc/vert

Vert/blanc



Blanc/rouge



Rouge/blanc

Rouge/noir

Luminosité





Vous pouvez ajuster la luminosité de l'écran

Appuyez sur  et  : augmente la luminosité

Appuyez sur  et  : diminue la luminosité

Réglage du contraste caractères / fond

Selon le document regardé, journal, magazine, papier imprimé jet d'encre, etc. le contraste en mode fort contraste est ajustable.



- Appuyer sur  et  augmente le contraste.
- Appuyer sur  et  le diminue.

Eclairage



- Appuyez sur  et  pour arrêter ou mettre en marche les Leds (utile sur papier glacé)



Gel d'image

Cette fonction permet de geler une image sur l'écran et ensuite de grossir/réduire les textes ou de changer le mode de couleur.

- Appuyez sur  pour capturer une image
- Appuyez une nouvelle fois sur  pour revenir au mode loupe.

❑ Une image gelée peut être agrandie, puis vous pouvez naviguer dedans grâce à :

Bouton  et  , naviguer vers le haut

Bouton  et  , naviguer vers le bas

Bouton  et  , naviguer vers la droite

Bouton  et  , naviguer vers la gauche

Connexion TV

Cette fonction permet d'afficher sur un grand écran, l'image du CLOVER.

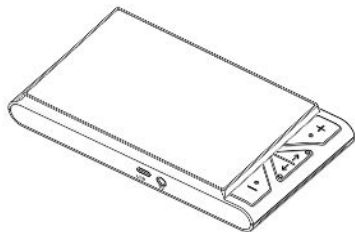

- ❑ Lorsque le câble est connecté au CLOVER , choisir le format du signal vidéo, PAL ou NTSC .

- ❑ Appuyer sur $+$ ou $-$, puis  pour confirmer. L'image doit alors apparaître sur le téléviseur (le choix d'un canal AUX sur le téléviseur est nécessaire)

- ❑ Une fois le câble déconnecté, l'image réapparaît sur l'écran du CLOVER 5.



Mémorisation

Le CLOVER 5 mémorise automatiquement tous les réglages à l'extinction et les ré-utilise à la mise en marche suivante.

Arrêt automatique

Le CLOVER 5 s'éteint automatiquement au bout de 3 minutes s'il n'est pas utilisé.

Ré-initialisation

- ❑ Appuyez simultanément sur  et  pendant 3 secondes pour revenir à la configuration d'usine. Le CLOVER 5 s'éteint alors.

Spécifications

- ! **Ecran:** 5 pouces, LCD
- ! **Taille:** 152*80*22 mm
- ! **Poids:** < 210 grammes
- ! **Mode couleur :** 6 ou 20 selon liste choisie.
- ! **Grossissement :** environ de 4x ~ 20x
- ! **Batterie :** Lilon rechargeable & remplaçable
Environ 3 h d'autonomie,
charge complète en 5 h (de 0 à 100 %)
- ! **Chargeur :** Port USB ; Entrée 110-240V; sortie 5V/1A

Pour toute question: **01 69 19 14 60**



4 rue Léon Blum
ZAE les Glaises
91120 Palaiseau